

えこだんDYシリーズ
融雪電力19時間22時間対応蓄熱暖房器
標準仕様 及び 承認図

機 種		DY-1450HJ	DY-2450HJ	DY-3450HJ	DY-4450HJ
外形寸法	横幅 W	660	660	660	852
	高さ H	650	650	650	650
	奥行 D	258	258	258	258
製品総数量	総重量	120	120	120	169
	蓄熱体の重量	78	78	78	117
定格電圧 及び 定格消費電力	蓄熱回路 V	単相200V	単相200V	単相200V	単相200V
	KW	1.45	2.45	3.45	4.45
	定格消費電力 V	単相100V	単相100V	単相100V	単相100V
	W	18W	18W	18W	24W
レンガの蓄熱量	kwh	14.41	14.41	14.41	21.74
出力量	19時間 kwh	19.42	32.30	43.89	52.82
出力量	22時間 kwh	22.48	37.40	50.82	61.16
蓄熱量調整器	液体膨張式320℃FF				
室温調整器	温度センサーによる室温検知（検知温度範囲5～35℃） 室温調整：18, 22, 25, 30℃の室温調整ボタン				
安全装置	温度過剰防止器 吹き出し口温度過剰防止器 転倒防止金具・転倒時電源遮断回路				
蓄熱体	酸化マグネシウム煉瓦（純度92.8%）				
発熱体					
断熱材	テクノサーム・カウルブラケット・セラボードから 構成されています。				
付属品	転倒防止金具セット・鍵・フィルター 蓄熱調節ダイヤルノブ				
定価		¥155,000	¥155,000	¥165,000	¥175,000

ラッセル販売株式会社ラッセル販売株式会社
〒060-0054 札幌市中〒060-0054 札幌市中央区南4条東1丁目3-1
TEL・FAX 01 TEL・FAX 011-231-6036

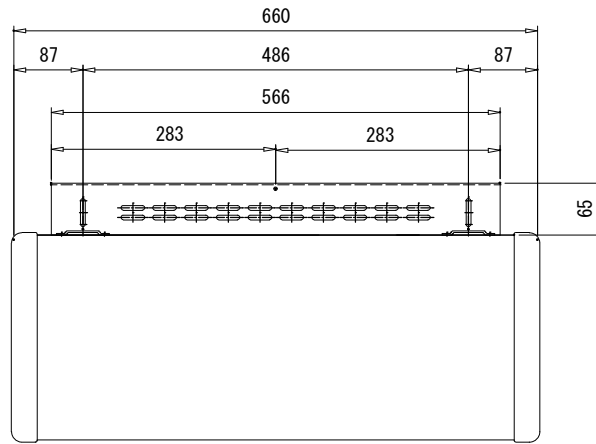

型 式	DY-1450HJ
定格消費電力	単相 200V 1450W
	単相 100V 18W (FAN)
ヒーター	408W x 6本
総重量 (kg)	120
最大蓄熱量 (kcal)	21,300

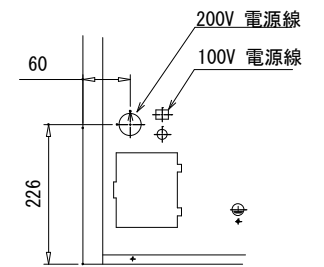
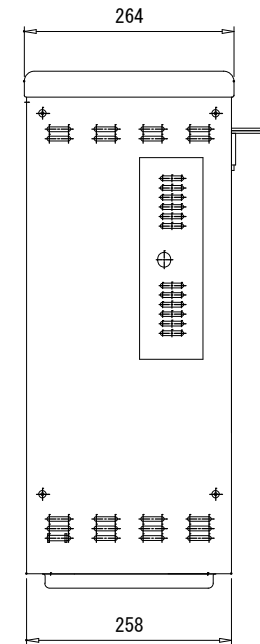
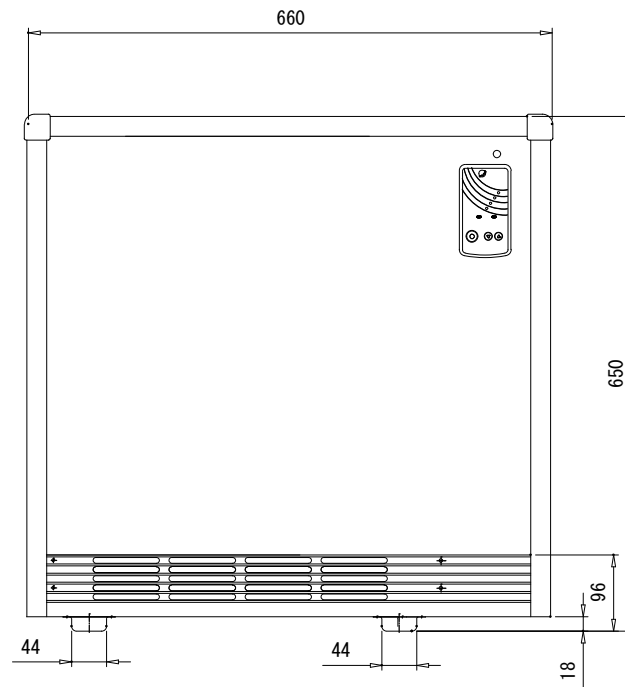
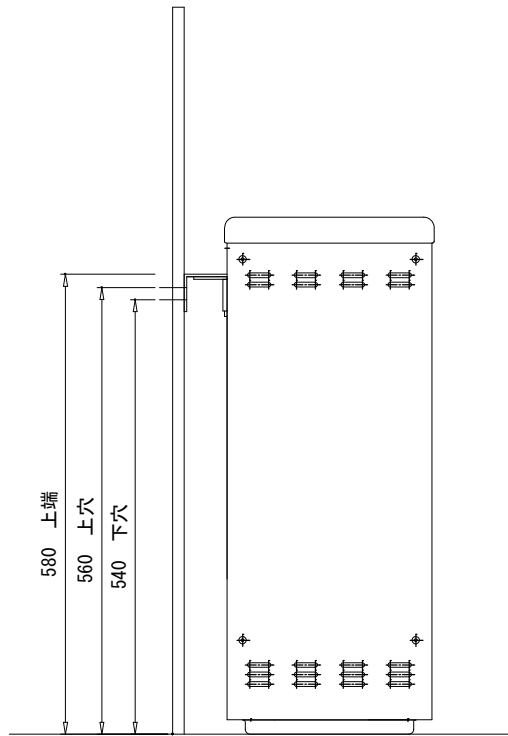

背面

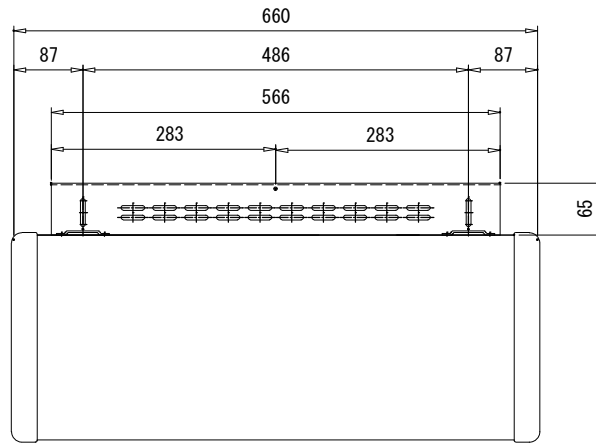

型 式	DY-2450HJ
定格消費電力	単相 200V 2450W
	単相 100V 18W (FAN)
ヒーター	408W x 6本
総重量 (kg)	120
最大蓄熱量 (kcal)	21,300

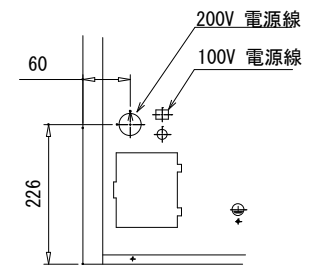
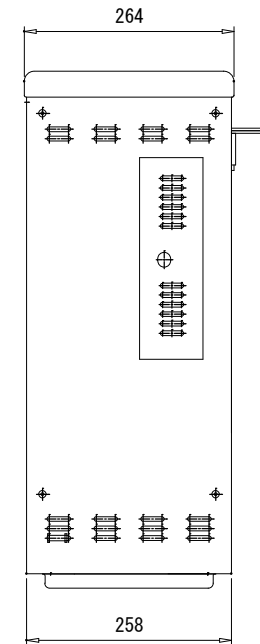
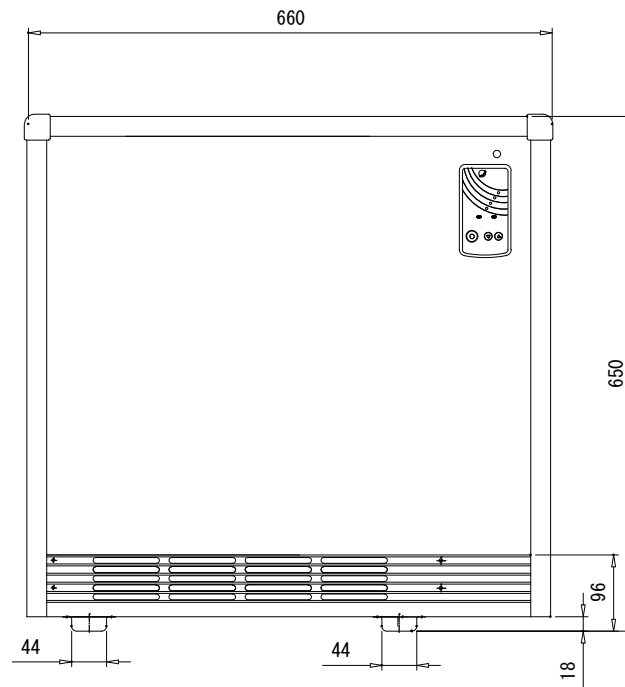
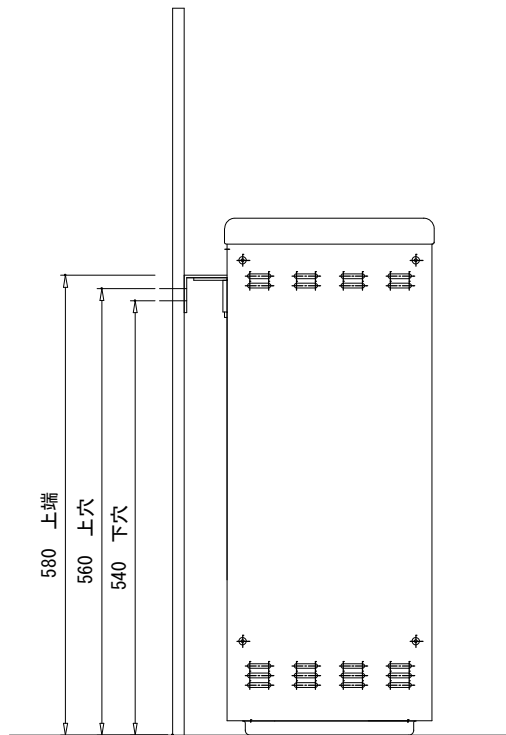

背面

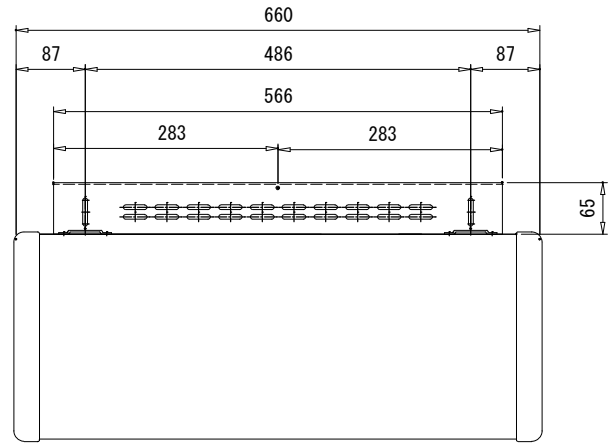

型 式	DY-3450HJ
定格消費電力	単相 200V 3450W
	単相 100V 18W (FAN)
ヒーター	575W x 6本
総重量 (kg)	120
最大蓄熱量 (kcal)	21,300

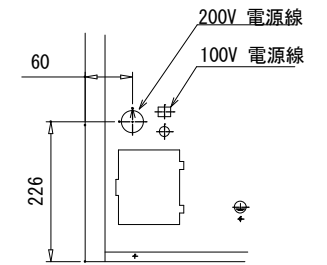
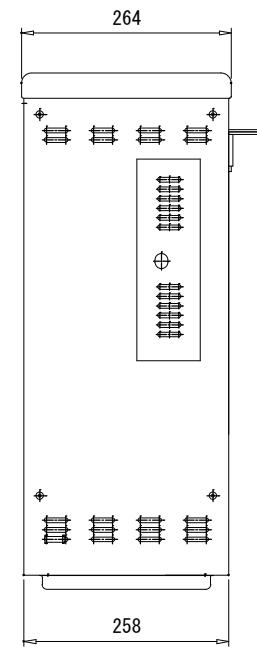
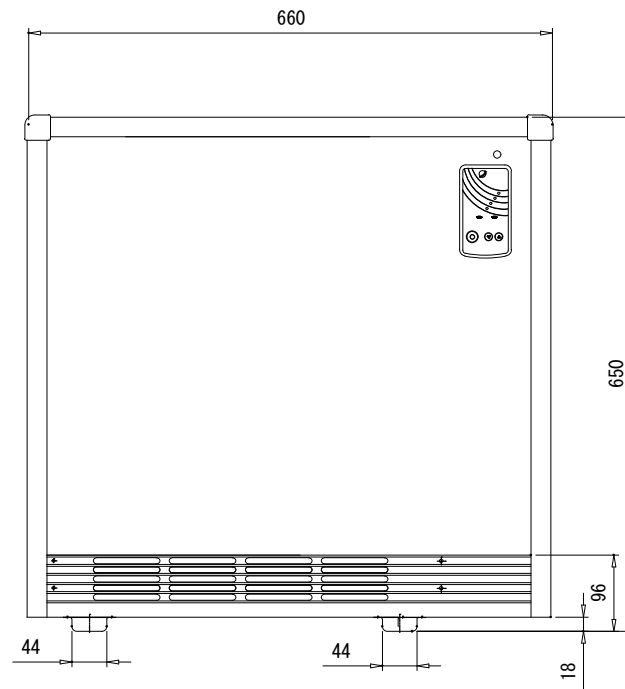
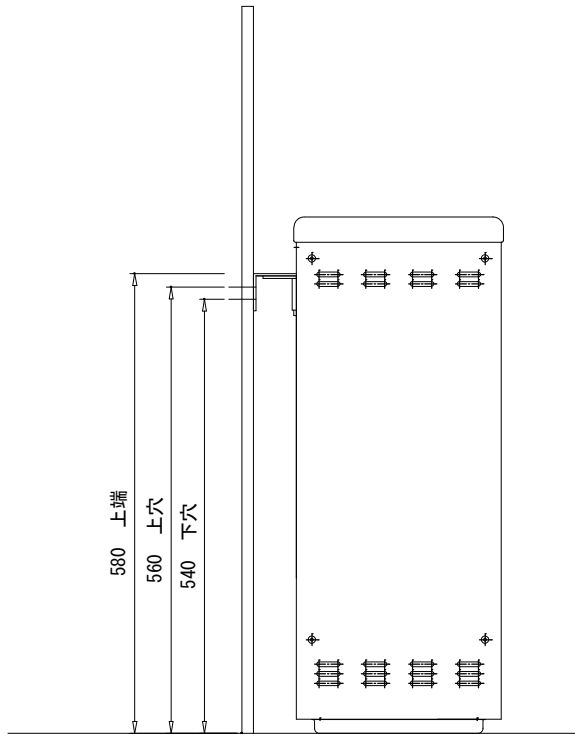

背面

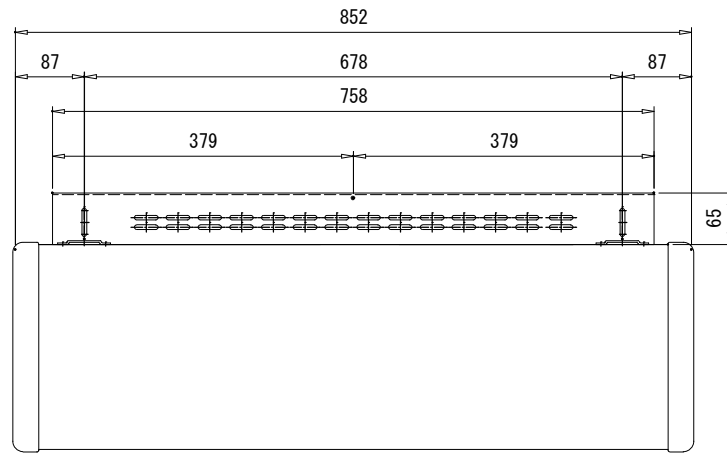

型 式	DY-4450HJ
定格消費電力	単相 200V 4450W
	単相 100V 18W (FAN)
ヒーター	742W × 6本
総重量 (kg)	169
最大蓄熱量 (kcal)	27,200

